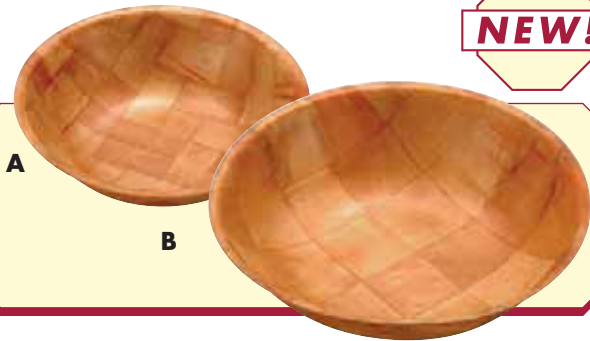
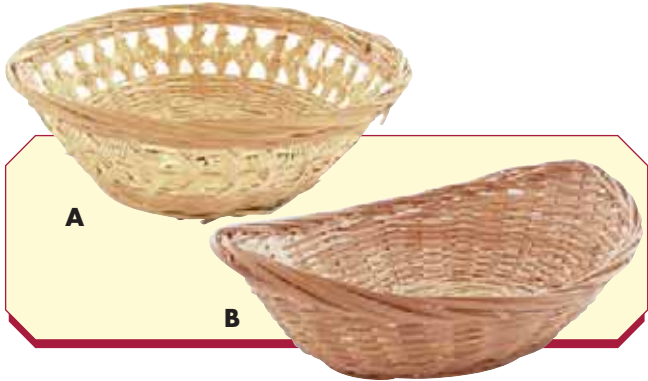

**NEW!****(N) PITA/BROODMAND - hout**

- (E) PITA/BREAD BASKET - wooden
- (F) CORBEILLE À PITA/PAIN - en bois
- (D) PITA/BROTKORB - Holz

No.	Type	cm
861.060	<b>A rond</b> /round/ronde/rund	15 Ø
861.061	<b>B rond</b> /round/ronde/rund	20 Ø

EURO
0,60
1,15

**(N) BROODMAND - riet**

- (E) BREAD BASKET - wicker
- (F) CORBEILLE À PAIN - vannerie
- (D) BROTKORB - korbgeflecht

No.	Type	cm
809.001	<b>A rond</b> /round/ronde/rund	20 Ø
809.002	<b>B ovaal</b> /oval/ovale/oval	21x16

EURO
1,30
1,30

**(N) BROODMAND - kunststof "riet"**

- (E) BREAD BASKET - plastic "wicker"
- (F) CORBEILLE À PAIN - plastique "vannerie"
- (D) BROTKORB - Kunststoff "geflecht"

No.	Type	cm
125.001	<b>A rond</b> /round/ronde/rund	20 Ø
125.002	<b>B ovaal</b> /oval/ovale/oval	24x18

EURO
1,45
1,45

**(N) BROODMAND - katoen, uitwasbaar, geschikt voor wasmachine 40° C**

- (E) BREAD BASKET - cotton, suitable for washing machine 40° C
- (F) CORBEILLE À PAIN - coton, lavable en machine à 40° C
- (D) BROTKORB - Baumwolle, geeignet für Waschmaschine 40° C

**BEIGE**

No.	Type	cm
130.010	<b>rond</b> /round/ronde/rund	9(H)x20 Ø
130.012	<b>ovaal</b> /oval/ovale/oval	7(H)x20x15

EURO
6,70
6,50

**BEIGE-ZWART/BEIGE-BLACK/BEIGE-NOIR/BEIGE-SCHWARZ**

No.	Type	cm
130.030	<b>rond</b> /round/ronde/rund	9(H)x20 Ø
130.032	<b>ovaal</b> /oval/ovale/oval	7(H)x20x15

EURO
6,70
6,50

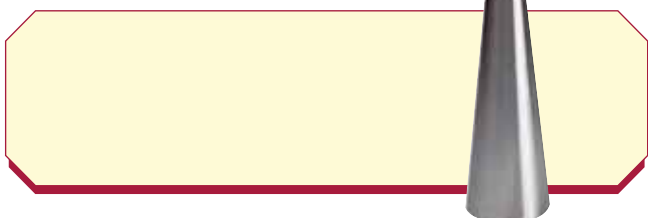
**(N) VAAS - roestvrijstaal**

- (E) VASE - stainless steel
- (F) VASE - inox
- (D) VASE - CNS

No.	Ø cm	H cm
130.140	4,0	16,5

EURO
12,25

**(N) KAARTJESSTANDAARDS - incl. 20 beschrijfbare kaartjes**

- (E) CARD HOLDERS - 20 writable cards included  
 (F) PORTE-CARTES - livraison avec 20 cartes  
 (D) KARTENHALTER - wird mit 20 Karten geliefert

EURO	No.		H cm
8,45	130.145	<b>4 stuks/pcs/Stk.</b>	12

**SET à 4**



**(N) KAARTJES/MENUSTANDAARD - roestvrijstaal 18/10**

- (E) MENU STAND/CARD HOLDER - stainless steel 18/10  
 (F) PORTE-MENU/CARTES - inox 18/10  
 (D) MENU/KARTENHALTER - CNS 18/10

EURO	No.	H cm
5,95	815.045	14
6,50	815.046	29
7,50	815.047	46

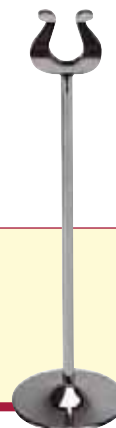

**(N) KAARTJESSTANDAARDS - roestvrijstaal**

- (E) CARD HOLDERS - stainless steel  
 (F) PORTE-CARTES - inox  
 (D) KARTENHALTER - CNS

EURO	No.	cm
4,45	115.008	4(H)x4x4

**ALL NEW!**



**(N) KAARTJESSTANDAARDS - kunststof**

- (E) CARD HOLDERS - plastic  
 (F) PORTE-CARTES - plastique  
 (D) KARTENHALTER - Kunststoff

EURO	No.	kleur/color/colour/Farbe	cm
0,35	072.090	<b>zwart/black/noire/schwarz</b>	2(H)x8
0,35	072.091	<b>chrom/chrome/chrom</b>	2(H)x8



**SET  
à 2**



**(N) WINDLICHT - roestvrijstaal, mat glas, set van 2 stuks**

- (E) WIND LIGHT - stainless steel, satin glass, set of 2 pieces
- (F) LAMPE BOUGIE - inox, verre de satin, manche a deux
- (D) WIND-LICHT - CNS, Gläser satiniert, Satz von zwei

No.	H cm	Ø cm
130.700	15	5

EURO  
14,45

**SET  
à 2**



**(N) KANDELAAR "CLASSIC" - verzilverd, set van 2 stuks**

- (E) CANDLE HOLDER "CLASSIC" - silver plated, set of 2 pieces
- (F) BOUGEOIR "CLASSIC" - argent plaqué, manche a deux
- (D) KERZENSTÄNDER "CLASSIC" - versilbert, Satz von zwei

No.	H cm	voet/foot pied/Fuss Ø cm
130.711	20,5	10

EURO  
20,35



**(N) KANDELAAR "CLASSIC" - verzilverd**

- (E) CANDLE HOLDER "CLASSIC" - silver plated
- (F) BOUGEOIR "CLASSIC" - argent plaqué
- (D) KERZENSTÄNDER "CLASSIC" - versilbert

No.	H cm	voet/foot pied/Fuss Ø cm	armen branches/ Arme
130.713	24	10	3
130.715	24	10	5

EURO  
20,35  
25,50



**(N) KANDELAAR - messing vernikkeld, 5 armig**

- (E) CANDLE HOLDER - brass nickle-plated, 5 arms
- (F) BOUGEOIR - laiton nickélee, 5 branches
- (D) KERZENSTÄNDER - Messing vernickelt, 5 armig

No.	H cm
705.011	40
705.012	60
705.013	80
705.014	100

EURO  
33,00  
49,00  
62,00  
89,00

**NEW!****ALUMINIUM****Ⓝ TEKSTPLAATJE - zelfklevend aluminium**

ⓔ ADHESIVE TEXT SIGNS - aluminium

ⓕ INDICATIFS ADHESIVES - aluminium

ⓓ TEXTSCHILDER SELBKLEBEND - Aluminium

**rechthoekig/rectangular/rectangulaire/rechteckig**

EURO	No.	Type	Model	cm
2,90	733.110*	<b>A</b>	man	20x4
2,90	733.112*	<b>B</b>	vrouw	20x4
2,90	733.114	<b>C</b>	toilettes	8,5x16
2,90	733.116	<b>D</b>	w.c.	8,5x16

\* pictogram

**Ⓝ TEKSTPLAATJE - zelfklevend roestvrijstaal 18/10**

ⓔ ADHESIVE TEXT SIGNS - stainless steel 18/10

ⓕ INDICATIFS ADHESIVE - inox 18/10

ⓓ TEXTSCHILDER SELBKLEBEND - CNS 18/10

**rechthoekig/rectangular/rectangulaire/rechteckig**

EURO	No.	Type	Model	cm
1,95	705.200*	<b>A</b>	man	11x6
1,95	705.201*	<b>B</b>	vrouw	11x6
1,95	705.202*	<b>C</b>	man/vrouw/toiletten	11x6
1,95	705.203*	<b>D</b>	pijl	11x6
1,95	705.204*	<b>E</b>	rolstoel	11x6
1,95	705.205*	<b>F</b>	rookverbod	11x6
1,95	705.206*	<b>G</b>	hondenverbod	11x6
1,95	705.207	<b>H</b>	toilet	11x6
1,95	705.208	<b>I</b>	prive	11x6
1,95	705.209	<b>J</b>	heren	11x6
1,95	705.210	<b>K</b>	dames	11x6
1,95	705.211	<b>L</b>	trekken	11x6
1,95	705.212	<b>M</b>	duwen	11x6
1,95	705.214	<b>N</b>	geen toegang	11x6
1,95	705.215	<b>O</b>	keuken	11x6
2,95	705.216	<b>P</b>	De directie stelt zich niet.....	13x13
1,95	705.217	<b>Q</b>	WiFi	11x6
1,95	705.218*	<b>R</b>	mobiele telefoon verbod	11x6

\* pictogram

**ROESTVRIJSTAAL 18/10  
INOX 18/10**



- Ⓝ **BORD "OPEN - GESLOTEN" - roestvrijstaal, tweezijdig bedrukt, met ketting en zuignap**
- ⓔ TEXT SIGNS "OPEN - GESLOTEN" - stainless steel, both sides printed, with chain and sucker
- ⓔ INDICATIFS "OPEN - GESLOTEN" - inox, imprimé bilatéralement, avec chaîne et ventouse
- ⓓ TEXTSCHILDER "OPEN - GESLOTEN" - CNS, doppelseitig bedrukt, mit Kette und Saugnapf

No.		Ø cm
705.250	<b>rond</b> /round/ronde/rund	13

EURO
2,95

- Ⓝ **BORD "OPEN - GESLOTEN" - tweezijdig bedrukt, kunststof, zwart met witte opdruk, ovaal met zuignap en ketting**
- ⓔ "OPEN - GESLOTEN" SIGN - both sides printed, plastic, oval, with chain and sucker
- ⓔ ÉCRITEAU AVEC "OPEN - GESLOTEN" - imprimé bilatéralement, plastique, ovale, avec chaîne et ventouse
- ⓓ SCHILD "OPEN - GESLOTEN" - doppelseitig bedrukt, Kunststoff, Oval mit Kette und Saugnapf

No.		cm
880.060		15(H)x30

EURO
8,95

- Ⓝ **BORDJE "NIET ROKEN A.U.B." - tweezijdig bedrukt, kunststof**

- ⓔ "NO SMOKING PLEASE" SIGN - both sides printed, plastic
- ⓔ ÉCRITEAU AVEC "NE PAS FUMER S.V.P." - imprimé bilatéralement, plastique
- ⓓ SCHILD "NICHT RAUCHEN BITTE" - doppelseitig bedrukt, Kunststoff

No.		cm
880.040		6,5(H)x13

EURO
1,85

- Ⓝ **BORDJE "GERESERVEERD" - tweezijdig bedrukt, kunststof**

- ⓔ "GERESERVEERD" SIGN - both sides printed, plastic
- ⓔ MARQUE-PLACE AVEC "GERESERVEERD" - imprimé bilatéralement, plastique
- ⓓ SCHILD "GERESERVEERD" - doppelseitig bedrukt, Kunststoff

No.			cm
880.020	<b>A</b>	gereserveerd	4(H)x13
880.021	<b>B</b>	gereserveerd	5(H)x20
880.030	<b>C</b>	réservé	4(H)x13
880.032	<b>D</b>	gereserveerd/réservé (combi)	4(H)x13

EURO
1,10
2,90
1,25
1,25



**(N) TAFELNUMMERS - 2 zijdig bedrukt, kunststof, zwart**

(E) TABLENUMBERS - both sides printed, plastic, black

(F) NUMÉROS DE TABLE - imprime bilaterament, plastique, noir

(D) TISCHNUMMER - beidseitig bedruckt, Kunststoff, Schwarz

EURO	No.	Set No.	cm
6,75	880.110	1 - 10	4(H)x4
6,75	880.111	11 - 20	4(H)x4
6,75	880.112	21 - 30	4(H)x4
6,75	880.113	31 - 40	4(H)x4
6,75	880.114	41 - 50	4(H)x4

**(N) BORDJES - roestvrijstaal, 2 zijdig bedrukt**

(E) SIGNS - stainless steel, both sides printed

(F) MARQUE-PLACES - inox, imprime bilaterament

(D) SCHILDER - CNS, doppelseitig bedruckt

**(N) TAFELNUMMERS**

(E) TABLENUMBERS

(F) NUMEROS DE TABLE

(D) TISCHNUMMER

EURO	No.	Set No.	cm
8,75	705.050	1 - 10	3,5(H)x5,5
8,75	705.051	11 - 20	3,5(H)x5,5
8,75	705.052	21 - 30	3,5(H)x5,5
8,75	705.053	31 - 40	3,5(H)x5,5
8,75	705.054	41 - 50	3,5(H)x5,5
46,00	705.055	51 - 100 (set à 50)	3,5(H)x5,5

**GERESERVEERD**

EURO	No.	cm
1,85	705.060	4,5(H)x10

**RESERVE**

EURO	No.	cm
1,85	705.062	4,5(H)x10

**NO SMOKING**

EURO	No.	cm
1,45	705.075	4,5(H)x5,5

**(N) BORDJE - kunststof**

(E) SIGN - plastic

(F) MARQUE-PLACE - plastique

(D) SCHILD - Kunststoff

**DO NOT DISTURB/PLEASE MAKE UP MY ROOM**

EURO	No.	cm
3,25	733.120	20(H)x11



ROESTVRIJSTAAL 18/10  
INOX 18/10



GERESERVEERD

RESERVE



NEW!

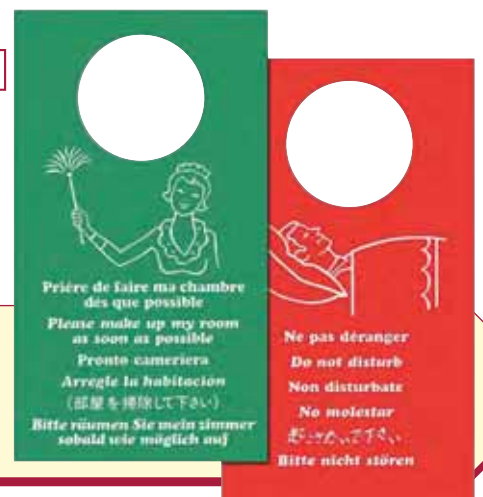



Ⓝ **THEEKISTJE** - gemaakt van hoge kwaliteit bamboe, met 8 compartimenten voor een overzichtelijke en aantrekkelijke presentatie van thee zakjes, met magneetsluiting, (excl. theezakjes)

ⓔ TEA BOX - made of high quality bamboo, with 8 compartments for the arrangement and appealing presentation of tea bags, with magnetic seal

ⓕ BOÎTE DE THÉ - de bambou de haute qualité, avec 8 compartiments pour une présentation bien organisée et attrayante de sachets de thé, avec fermeture magnétique, (excl. sachets de thé)

ⓓ TEEBOX - aus hochwertigem Bambus, mit 8 Fächern zur übersichtlichen Aufbewahrung und ansprechenden Präsentation von Teebeuteln, mit Magnetverschluss (ohne Teebeuteln)

No.	cm
081.100	9(H)x28x16

EURO  
17,95



Ⓝ **MELK EN SUIKER SET** - roestvrijstaal 18/8, met lepel

ⓔ MILK AND SUGARSET - stainless steel 18/8, incl. spoon

ⓕ LAIT ET LE SUCRE ONT PLACÉ - inox 18/8, cuillère incl.

ⓓ MILCH UND ZUCKER SATZ - CNS 18/8, inkl. Löffel

No.	H cm	cm
081.035	11	15x5

EURO  
16,50



Ⓝ **SUIKERPOT** - roestvrijstaal 18/10

ⓔ SUGAR BOWL - stainless steel 18/10

ⓕ SUCRIER - inox 18/10

ⓓ ZUCKERDOSE - CNS 18/10

No.	H cm	Ø cm
081.033	15	14

EURO  
8,95



Ⓝ **ROOM/WATERKAN** - roestvrijstaal 18/10

ⓔ CREAM/WATER JUG - stainless steel 18/10

ⓕ POT À CRÈME/EAU - inox 18/10

ⓓ RAHM/WASSERKANNE - CNS 18/10

No.	Lit.	H cm	Ø cm
815.026	0,15	6	7
815.027	0,23	5	9
815.021	0,35	10	8
815.022	0,60	11	9
815.023	1,00	13	10
815.024	1,50	16	12
815.025	2,00	18	13

EURO  
8,95  
11,45  
11,50  
15,45  
21,15  
36,00  
43,50

**(N) Serie koffie, thee, roomkannen en suikerpotten vervaardigd uit een zware hoogwaardige roestvrijstaal kwaliteit, hoogglans gepolijst**

- (E) Serie coffee and tea pots, creamers and sugarpots made out of a heavy, high quality stainless steel, high polished  
 (F) Serie cafetière, théière, pot à crème et sucrier sont fabriquée à un qualité plus fort vénérable, poli brillant  
 (D) Serien Kaffee, Tee, Rahmkannen und Zuckerdozen hergestellt aus ein schwere hochwertigen CNS Qualität, Hochglanz poliert

**(N) THEEPOT - roestvrijstaal 18/10**

- (E) TEA POT - stainless steel 18/10  
 (F) THÉIÈRE - inox 18/10  
 (D) TEEKANNE - CNS 18/10

EURO	No.	Lit.	H cm	Ø cm
9,80	635.001	0,20	9	9
10,85	635.002	0,35	9	10
14,45	635.003	0,50	11	11
19,15	635.004	1,00	13	14
22,25	635.005	1,75	16	16

**(N) KOFFIEPOT - roestvrijstaal 18/10**

- (E) COFFEE POT - stainless steel 18/10  
 (F) CAFETIÈRE - inox 18/10  
 (D) KAFFEEKANNE - CNS 18/10

EURO	No.	Lit.	H cm	Ø cm
13,15	635.007	0,35	12	9
13,70	635.008	0,50	13	10
17,30	635.009	1,00	15	12
21,25	635.010	1,75	19	14

**(N) SUIKERPOT - roestvrijstaal 18/10, met deksel**

- (E) SUGAR BOWL - stainless steel 18/10, with lid  
 (F) SUCRIER - inox 18/10, avec couvercle  
 (D) ZUCKERDOSE - CNS 18/10, mit deckel

EURO	No.	Lit.	H cm	Ø cm
5,95	635.012	0,35	8	9
7,45	635.013	0,50	9	10

**(N) ROOMKAN - roestvrijstaal 18/10**

- (E) CREAM JUG - stainless steel 18/10  
 (F) POT À CRÈME - inox 18/10  
 (D) RAHM/MILCHKANNE - CNS 18/10

EURO	No.	Lit.	H cm	Ø cm
5,50	635.015	0,15	7	7
8,35	635.016	0,35	10	9
9,80	635.017	0,50	11	10







**Ⓝ THEEPOT - roestvrijstaal 18/8**

Ⓜ TEA POT - stainless steel 18/8

Ⓜ THÉIÈRE - inox 18/8

Ⓜ TEEKANNE - CNS 18/8

No.	Lit.	oz	H cm	Ø cm	EURO
861.001	0,34	12	8	8	4,95
861.002	0,50	16	10	8	5,65
861.003	0,60	20	10	10	5,95
861.004	1,00	32	12	11	7,45
861.005	1,50	48	14	13	11,45
861.106	2,00	70	16	15	14,25



**Ⓝ KOFFIEKAN - roestvrijstaal 18/8**

Ⓜ COFFEE POT - stainless steel 18/8

Ⓜ CAFETIÈRE - inox 18/8

Ⓜ KAFFEEKANNE - CNS 18/8

No.	Lit.	oz	H cm	Ø cm	EURO
861.006	0,34	12	9	7	4,15
861.007	0,50	16	12	7	5,65
861.008	0,60	20	13	9	6,60
861.009	1,00	32	14	10	7,55
861.010	1,50	48	15	12	10,90
861.011	2,00	70	19	13	13,80
861.012	3,00	100	21	14	17,70



**Ⓝ SUIKERPOT - roestvrijstaal 18/8**

Ⓜ SUGAR BOWL - stainless steel 18/8

Ⓜ SUCRIER - inox 18/8

Ⓜ ZUCKERDOSE - CNS 18/8

No.	Lit.	oz	H cm	Ø cm	EURO
861.013	0,2	7	8	8	3,35
861.014	0,3	10	8	9	3,85



**Ⓝ ROOMKAN - roestvrijstaal 18/8**

Ⓜ CREAM JUG - stainless steel 18/8

Ⓜ POT À CRÈME - inox 18/8

Ⓜ RAHM/MILCHKANNE - CNS 18/8

No.	Lit.	oz	H cm	Ø cm	EURO
861.016	0,085	3	5	5	1,40
861.017	0,140	5	6	6	1,90
861.018	0,200	7	7	6	2,45
861.019	0,300	10	8	7	2,70
861.020	0,500	16	10	8	4,35
861.021	0,600	20	11	9	5,30
861.022	1,000	32	12	10	6,40
861.023	1,500	48	13	12	9,20
861.024	2,200	70	17	13	11,15
861.025	3,000	100	19	15	14,40

**(N) SOEPTERRINE EN DEKSEL - roestvrijstaal 18/8**

(E) SOUP TERRINE AND LID - stainless steel 18/8

(F) SOUPIÈRE ET COUVERCLE - inox 18/8

(D) SUPPENSCHÜSSEL UND DECKEL - CNS 18/8

EURO	No.	Lit.	Ø cm	H cm	deksel voor/lid for couvercle pour/Deckel für
13,95	857.051	1,0	17	10	
5,80	857.061				857.051
17,85	857.052	1,8	21	12	
8,95	857.062				857.052
22,50	857.053	3,0	25	14	
11,25	857.063				857.053



**(N) SOEPKOM - met vaste schotel, roestvrijstaal 18/8**

(E) SOUP BOWL - with saucer one-piece, stainless steel 18/8

(F) BOL À SOUPE - avec soucoupe d'une piece, inox 18/8

(D) SUPPENTASSE - mit Schüssel, aus einem Stück, CNS 18/8

EURO	No.	Ø cm	Lit.
2,70	861.050	12	0,35



**(N) SOEPKOM - roestvrijstaal 18/8**

(E) SOUP/FINGER BOWL - stainless steel 18/8

(F) BOL À SOUPE/RINCE-DOIGTS - inox 18/8

(D) SUPPENTASSE/FINGERSCHALE - CNS 18/8

EURO	No.	Ø cm	Lit.
2,55	857.071	13	0,35



**(N) SAUCIERE - op voet, roestvrijstaal 18/8**

(E) GRAVY BOAT - with foot, stainless steel 18/8

(F) SAUCIÈRE - sur pied, inox 18/8

(D) SAUCIERE - mit Füß, CNS 18/8

EURO	No.	Type	Lit.
2,65	861.031	<b>A</b>	0,15
3,35	861.032	<b>A</b>	0,25
3,65	861.033	<b>A</b>	0,30
6,30	815.039	<b>B</b>	0,15
8,15	815.040	<b>B</b>	0,30



**(N) SAUCIERE - roestvrijstaal, dubbelwandig, met kunststof klapdeksel**

(E) GRAVY BOAT - stainless steel, double walled, with plastic hinged lid

(F) SAUCIÈRE - inox, à double paroi, avec couvercle rabattant en plastique

(D) SAUCIERE - CNS, doppelwandig, mit Klappdeckel aus Kunststoff

EURO	No.	Lit.
17,95	016.036	0,5





**(N) EIERDOPJE - met vaste schotel, roestvrijstaal 18/10**

- (E) EGG CUP - with saucer one-piece, stainless steel 18/10
- (F) COQUETIER - avec soucoupe d'une piece, inox 18/10
- (D) EIERBECHER - mit Schüssel aus einem Stück, CNS 18/10

No.	Ø cm
815.048	11

EURO
1,95



**(N) EIERDOPJE - 6 stuks per set, roestvrijstaal 18/8**

- (E) EGG CUP - 6 pcs carton, stainless steel 18/8
- (F) COQUETIER - boîte à 6 pcs, inox 18/8
- (D) EIERBECHER - Karton mit 6 Stück, CNS 18/8

No.	Ø cm	H cm
861.041	4,5	3,5

EURO
2,95



**(N) EIERDOPJE - met vaste schotel, porselein**

- (E) EGG CUP - with saucer one-piece, porcelain
- (F) COQUETIER - avec soucoupe d'une piece, porcelaine
- (D) EIERBECHER - mit Schüssel aus einem Stück, Porzellan

No.	Ø cm
*931.017	11

EURO
5,90

**WACA®**



**(N) EIERDOPJE - met vaste schotel, melamine**

- (E) EGG CUP - with saucer one-piece, melamine
- (F) COQUETIER - avec soucoupe d'une piece, mélamine
- (D) EIERBECHER - mit Schüssel aus einem Stück, Melamin

No.	Ø cm
937.932	10

EURO
2,45



**(N) EIERLEPEL - melamine**

- (E) EGG SPOON - melamine
- (F) CUILLÈRE D'OEUF - mélamine
- (D) EIERLÖFFEL - Melamin

No.	L cm
937.114	12

EURO
0,80

**(N) UNIVERSEELTANG - roestvrijstaal 18/10**

(E) UNIVERSAL TONG - stainless steel 18/10

(F) PINCE UNIVERSELLE - inox 18/10

(D) UNIVERSALZANGE - CNS 18/10

EURO	No.	L cm
4,75	140.010	27



**(N) SERVEERTANG - roestvrijstaal 18/10**

(E) SERVING TONG - stainless steel 18/10

(F) PINCE À SERVICE - inox 18/10

(D) SERVIERZANGE - CNS 18/10

EURO	No.	L cm
4,75	140.012	27



**(N) UNIVERSEELTANG/BAKSPAAN - roestvrijstaal 18/10**

(E) UNIVERSAL TONG - stainless steel 18/10

(F) SPATULE MULTI-USAGE - inox 18/10

(D) UNIVERSALZANGE - CNS 18/10

EURO	No.	L cm
4,75	140.015	27



**(N) SPAGHETTI TANG - roestvrijstaal 18/10**

(E) SPAGHETTI TONG - stainless steel 18/10

(F) PINCE À SPAGHETTI - inox 18/10

(D) SPAGHETTIZANGE - CNS 18/10

EURO	No.	L cm
4,75	140.017	27



**(N) SPAGHETTI TANG - roestvrijstaal 18/10**

(E) SPAGHETTI TONG - stainless steel 18/10

(F) PINCE À SPAGHETTI - inox 18/10

(D) SPAGHETTIZANGE - CNS 18/10

EURO	No.	L cm
7,25	893.032	23

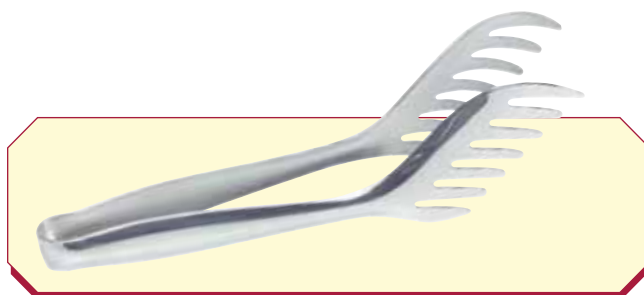

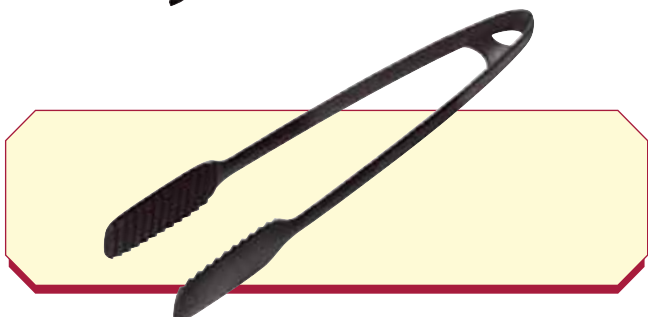
**HACCP****ALL NEW!****WESTMARK®****(N) SERVEERTANG - roestvrijstaal, met hittebestendig kunststof handvat**

- (E) SERVING TONG - stainless steel, with heat resistant plastic handle
- (E) PINCE À SERVICE - inox, avec poignée plastique résistant température chaud
- (D) SERVIERZANGE - CNS, mit Kunststoff Griff hitze beständig

No.	L cm
125.120	25
125.130	30

EURO
3,45
4,15

**(N) SERVEERTANG - roestvrijstaal, met hittebestendig kunststof handvat**

- (E) SERVING TONG - stainless steel, with heat resistant plastic handle
- (E) PINCE À SERVICE - inox, avec poignée plastique résistant température chaud
- (D) SERVIERZANGE - CNS, mit Kunststoff Griff hitze beständig

No.	Type	L cm
125.110	<b>A</b>	24

EURO
3,25

No.	Type	L cm
125.112	<b>B</b>	24

EURO
3,25

No.	Type	L cm
125.114	<b>C</b>	24

EURO
3,25

No.	Type	L cm
125.116	<b>D</b>	24

EURO
3,25

**(N) SERVEERTANG - kunststof, hittebestendig**

- (E) SERVING TONG - plastic, heat resistant
- (E) PINCE À SERVICE - plastique, résistant température chaud
- (D) SERVIERZANGE - Kunststoff, hitze beständig

No.	L cm
016.003	29

EURO
2,70

**(N) SERVEERTANG - kunststof, hittebestendig**

- (E) SERVING TONG - plastic, heat resistant
- (E) PINCE À SERVICE - plastique, résistant température chaud
- (D) SERVIERZANGE - Kunststoff, hitze beständig

No.	L cm
016.008	33

EURO
3,55



**(N) IJSBLOKJESTANGETJE - roestvrijstaal 18/10**

(E) ICE TONGS - stainless steel 18/10

(F) PINCE À GLACE - inox 18/10

(D) EISWÜRFELZANGE - CNS 18/10

EURO	No.	Type	L cm
4,95	893.094	<b>A</b>	18
1,90	744.015	<b>B</b>	18

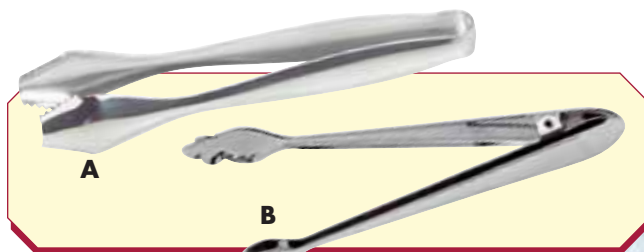

**(N) SUIKERTANGETJE - roestvrijstaal 18/10**

(E) SUGAR TONG - stainless steel 18/10

(F) PINCE À SUCRE - inox 18/10

(D) ZUCKERZANGE - CNS 18/10

EURO	No.	L cm
5,55	893.071	13



**(N) CAKETANGETJE - roestvrijstaal 18/10**

(E) CAKE TONG - stainless steel 18/10

(F) PINCE À GÂTEAUX - inox 18/10

(D) GEBÄCKZANGE - CNS 18/10

EURO	No.	L cm
4,95	893.031	18



**(N) SERVEERTANG - roestvrijstaal 18/10**

(E) SERVING TONG - stainless steel 18/10

(F) PINCE À SERVICE - inox 18/10

(D) SERVIERZANGE - CNS 18/10

EURO	No.	L cm
4,50	725.010	22



**(N) GRILL/SERVEERTANG - roestvrijstaal 18/10**

(E) GRILL/SERVING TONG - stainless steel 18/10

(F) PINCE À SERVICE - inox 18/10

(D) GRILL/SERVIERZANGE - CNS 18/10

EURO	No.	L cm
7,10	725.015	32

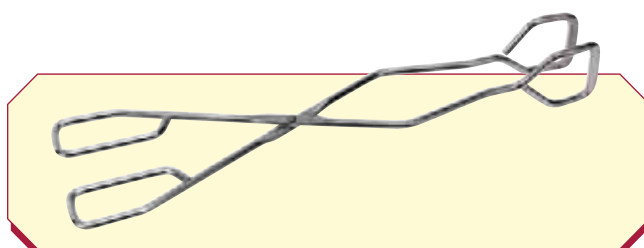

# Monopol **The Original**

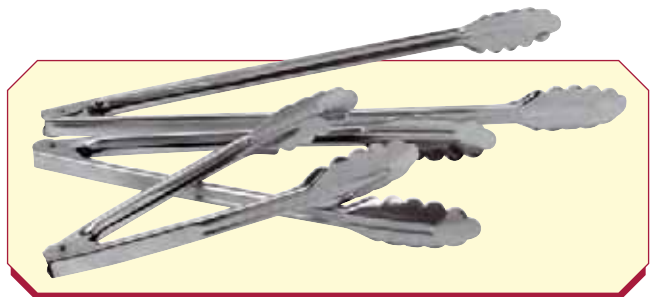
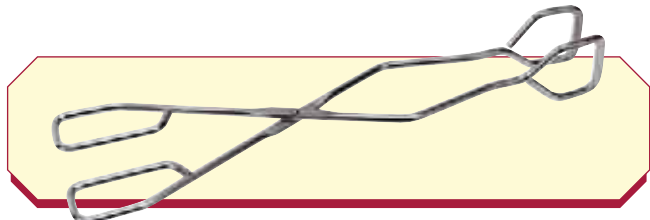
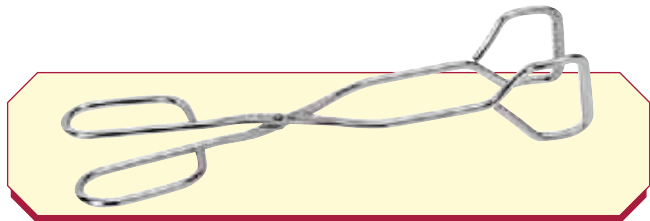

**HACCP**

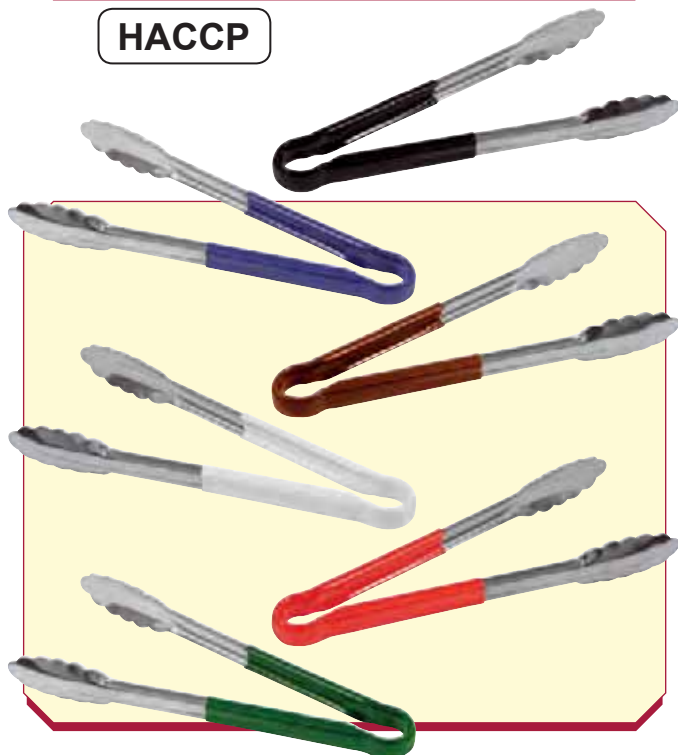

**NEW!**



**(N) SERVEERTANG - roestvrijstaal 18/8**

- (E) SERVING TONG - stainless steel 18/8
- (F) PINCE À SERVICE - inox 18/8
- (D) SERVIERZANGE - CNS 18/8

No.	L cm
015.003	22

EURO  
5,25

**(N) GRILLTANG - roestvrijstaal 18/8**

- (E) GRILL TONG - stainless steel 18/8
- (F) PINCE À GRILLER - inox 18/8
- (D) GRILLZANGE - CNS 18/8

No.	L cm
015.010	33

EURO  
9,65

**(N) SERVEERTANG - roestvrijstaal, met afgeronde randen voor goede greep en met ingebouwde veer**

- (E) SERVING TONG - stainless steel, with scalloped edges providing excellent grip, with spring in handle
- (F) PINCE À SERVICE - inox, avec des manches faciles de tenir et avec ressort encastré
- (D) SERVIERZANGE - CNS, mit handgerechten Griffen und eingebauter Feder

No.	L cm
560.023	23
560.030	30
560.040	40

EURO  
2,95  
3,95  
4,95

**(N) SERVEERTANG - roestvrijstaal, met hittebestendig kunststof handvat**

- (E) SERVING TONG - stainless steel, with heat resistant plastic handle
- (F) PINCE À SERVICE - inox, avec poignée plastique résistant température chaud
- (D) SERVIERZANGE - CNS, mit Kunststoff Griff hitze beständig

No.	kleur/color/couleur/Farbe	L cm
125.120	<b>zwart</b> /black/noir/schwarz	25
125.121	<b>blauw</b> /blue/bleu/blau	25
125.122	<b>bruin</b> /brown/brun/braun	25
125.123	<b>wit</b> /white/blanc/weiss	25
125.124	<b>groen</b> /green/vert/grün	25
125.125	<b>rood</b> /red/rouge/rot	25
125.130	<b>zwart</b> /black/noir/schwarz	30
125.131	<b>blauw</b> /blue/bleu/blau	30
125.132	<b>bruin</b> /brown/brun/braun	30
125.133	<b>wit</b> /white/blanc/weiss	30
125.134	<b>groen</b> /green/vert/grün	30
125.135	<b>rood</b> /red/rouge/rot	30

EURO  
3,45  
3,45  
3,45  
3,45  
3,45  
3,45  
4,15  
4,15  
4,15  
4,15  
4,15  
4,15

**(N) SALADE/SERVEERTANG - kunststof, met afgeronde randen voor goede greep**

- (E) SERVING TONG - plastic, with scalloped edges providing excellent grip
- (F) PINCE À SERVICE - plastique, avec des manches faciles de tenir
- (D) SERVIERZANGE - Kunststoff, mit handgerechten Griffen

No.	kleur/color/couleur/Farbe	L cm
072.016	<b>wit</b> /white/blanc/weiss	23
072.017	<b>zwart</b> /black/noir/schwarz	23

EURO  
1,95  
1,95

**(N) VITRINESCHOTEL - rechthoekig, kunststof, wit**

- (E) DISPLAY TRAY - rectangular, plastic, white  
 (F) PLAT D'ÉTALAGE ET À PATISSERIE - rectangulaire, plastique, blanc  
 (D) AUSLAGEPLATTE - rechteckig, Kunststoff, weiss

EURO	No.	cm
2,25	036.003	2(H)x20x15
3,80	036.002	2(H)x30x19
3,45	036.004	2(H)x27x21
4,35	036.005	2(H)x35x24
8,70	036.006	2(H)x42x28

**(N) SCHOTEL - polycarbonaat**

- (E) DISPLAY PLATEAU - polycarbonate  
 (F) PLAT - polycarbonate  
 (D) PLATTE - Polykarbonat  
**transparant**

EURO	No.	cm
3,75	532.050	2(H)x29x19,5
6,20	532.052	2(H)x58x19,5

**zwart/black/noir/schwarz**

EURO	No.	cm
3,75	532.150	2(H)x29x19,5
6,20	532.152	2(H)x58x19,5

**(N) SCHAAL "FRUITS DE MER" - rond, roestvrijstaal**

- (E) SEAFOOD PLATE - round, stainless steel  
 (F) PLATEAU FRUITS DE MER - rond, inox  
 (D) MEER-DELIKATESSENPLATTE - rund, CNS

EURO	No.	Ø cm
16,45	930.027	36

**(N) STANDAARD - voor schaal "Fruits de Mer"**

- (E) STAND - for seafood plate  
 (F) PORTE - pour plateau fruits de mer  
 (D) GESTELL - für Meer-Delikatessenplatte

EURO	No.	H cm	Ø cm
5,95	930.028	20	25

**(N) SERVEERSCHAAL - rechthoekig, roestvrijstaal 18/10**

- (E) SERVING TRAY - rectangular, stainless steel 18/10  
 (F) PLATEAU À SERVIR - rectangulaire, inox 18/10  
 (D) SERVIERTABLETT - rechteckig, CNS 18/10

EURO	No.	cm
18,85	815.225	25x19,5
23,50	815.231	31x23,5
32,00	815.237	37x27,0
51,00	815.241	41x31,5
69,00	815.246	46x35,5

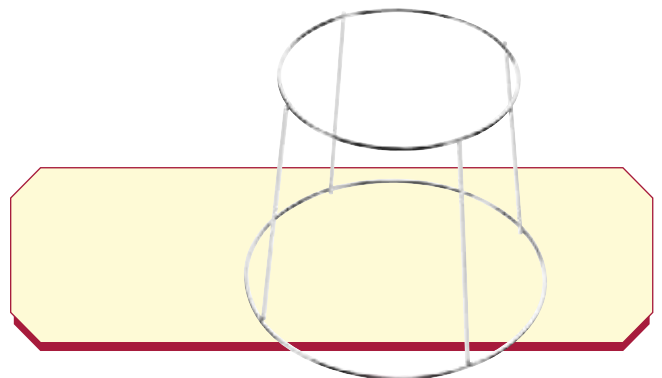
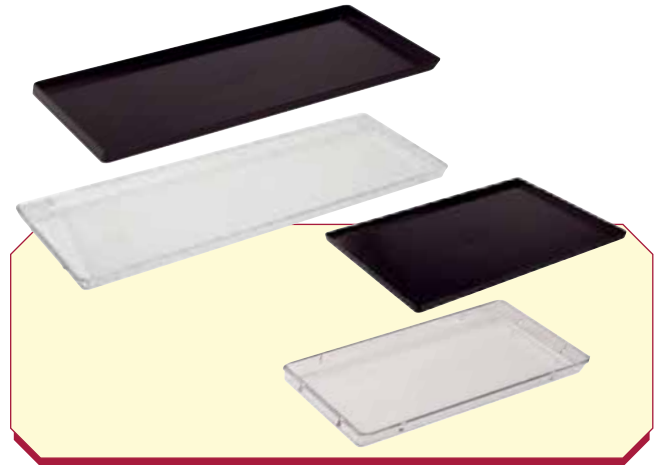



- Ⓝ **SATESCHAAL - roestvrijstaal 18/0**
- ⓔ SATEH DISH - stainless steel 18/0
- ⓕ PLAT À SATEH - inox 18/0
- ⓓ SCHASCHLIK-/SATEHPLATTE - CNS 18/0

No.	cm
861.075	21x11

EURO
2,25



- Ⓝ **SCHOTEL - verchromd**
- ⓔ TRAY - chrome plated
- ⓕ PLAT - chromée
- ⓓ PLATTE - verchromt

**rechthoekig/rectangular/rectangulaire/rechteckig**

No.	cm
130.220	35x33
130.222	41x31

EURO
2,85
3,15



**rond/round/ronde/rund**

No.	Ø cm
130.225	35

EURO
3,15



- Ⓝ **SERVEERSCHOTEL - rond, roestvrijstaal 18/8**
- ⓔ SERVING DISH - round, stainless steel 18/8
- ⓕ PLAT À SERVIR - ronde, inox 18/8
- ⓓ SERVIERPLATTE - rund, CNS 18/8

No.	Ø cm
180.020	41

EURO
9,90



**085.150**

- Ⓝ **VITRINESCHOTEL - rechthoekig, roestvrijstaal 18/8**

- ⓔ DISPLAY TRAY - rectangular, stainless steel 18/8
- ⓕ PLAT D'ETALAGE - rectangulaire, inox 18/8
- ⓓ AUSLAGEPLATTE - rechteckig, CNS 18/8

No.	cm
085.150	1(H)x22,5x18
812.001	1(H)x30,0x21
840.001	2(H)x39,5x30

EURO
2,70
6,75
14,95



**812.001**



**840.001**

**Ⓝ SCHOTEL - ovaal, met kraalrand, roestvrijstaal**

ⓔ DISH - oval, bead type rim, stainless steel

ⓕ PLAT - ovale, bord rond, inox

ⓓ PLATTE - oval, gebördelter Rand, CNS

EURO	No.	cm
1,95	085.520	20x14
2,90	085.525	25x18
3,60	085.530	30x21
5,15	085.535	35x24
6,50	085.540	40x28
7,95	085.545	45x31
10,40	085.550	50x35
12,95	085.555	55x38
15,45	085.560	60x42



**Ⓝ SCHOTEL - ovaal, met kraalrand, roestvrijstaal 18/10**

ⓔ DISH - oval, bead type rim, stainless steel 18/10

ⓕ PLAT - ovale, bord rond, inox 18/10

ⓓ PLATTE - oval, gebördelter Rand, CNS 18/10

EURO	No.	cm
2,10	861.220	20x14
3,35	861.225	25x18
3,95	861.230	30x22
4,90	861.235	35x22
7,40	861.240	40x26
8,70	861.245	45x29
12,10	861.250	50x35
14,95	861.255	56x38
18,50	861.261	61x42



**Ⓝ VISSCHOTEL - ovaal, roestvrijstaal 18/0**

ⓔ FISH DISH - oval, stainless steel 18/0

ⓕ PLAT À POISSON - ovale, inox 18/0

ⓓ FISCHPLATTE - oval, CNS 18/0

EURO	No.	cm
25,95	930.121	80x31
49,50	930.122	100x34



**Ⓝ SERVEERPLATEAU - roestvrijstaal 18/10**

ⓔ SERVING TRAY - stainless steel 18/10

ⓕ PLATEAU À SERVIR - inox 18/10

ⓓ SERVIERTABLETT - CNS 18/10

EURO	No.	cm
23,95	130.300	53x32,5 ( 1 / 1 GN )
12,25	130.301	32,5x26,5 ( 1 / 2 GN )



**Ⓝ SERVEERPLATEAU - roestvrijstaal 18/8**

ⓔ SERVING TRAY - stainless steel 18/8

ⓕ PLATEAU À SERVIR - inox 18/8

ⓓ SERVIERTABLETT - CNS 18/8

EURO	No.	cm
11,20	953.353	53x32,5 ( 1 / 1 GN )







**(N) SERVEERPLATEAUS 1/1 GASTRONORM**

- (E) SERVING TRAYS 1/1 GASTRONORM
- (F) PLATEAU DE SERVICE 1/1 GASTRONORM
- (D) SERVIERTABLETTS 1/1 GASTRONORM

**(N) PARTY SCHAAL - verchromd**

- (E) PARTY TRAY - chrome
- (F) PLATEAU DE SERVICE - chromée
- (D) PARTY PLATTE - chromiert

No.	cm	
130.200	53x32,5	( 1 / 1 GN )

EURO  
4,65



**(N) SERVEERPLATEAU - verchromd**

- (E) SERVING TRAY - chrome plated
- (F) PLATEAU À SERVIR - chromée
- (D) SERVIERTABLETT - verchromt

No.	cm	
130.205	53x32,5	( 1 / 1 GN )

EURO  
4,85



**(N) SERVEERPLATEAU - roestvrijstaal 18/0**

- (E) SERVING TRAY - stainless steel 18/0
- (F) PLATEAU À SERVIR - inox 18/0
- (D) SERVIERTABLETT - CNS 18/0

No.	cm	
130.330	53x32,5	( 1 / 1 GN )

EURO  
7,95



**(N) SERVEERPLATEAU - roestvrijstaal 18/0**

- (E) SERVING TRAY - stainless steel 18/0
- (F) PLATEAU À SERVIR - inox 18/0
- (D) SERVIERTABLETT - CNS 18/0

No.	cm	
130.210	53x32,5	( 1 / 1 GN )

EURO  
14,50



**(N) SERVEERPLATEAU - roestvrijstaal 18/10**

- (E) SERVING TRAY - stainless steel 18/10
- (F) PLATEAU À SERVIR - inox 18/10
- (D) SERVIERTABLETT - CNS 18/10

No.	cm	
130.325	53x32,5	( 1 / 1 GN )

EURO  
26,95

**(N) SERVEERPLATEAUS 1/1 GASTRONORM**

- (E) SERVING TRAYS 1/1 GASTRONORM
- (F) PLATEAU DE SERVICE 1/1 GASTRONORM
- (D) SERVIERTABLETTS 1/1 GASTRONORM

**(N) SERVEERPLATEAU CATERING - voorzien van handgrepen welke de schotels tevens stapelbaar maken, roestvrijstaal 18/10**

- (E) SERVING TRAY CATERING - with handles, which makes the tray's stackable, stainless steel 18/10
- (F) PLATEAU À SERVIR CATERING - avec poignée, empilables par les poignée, inox 18/10
- (D) SERVIERTABLETT CATERING - mit Griffen, stapelbar mittels Griffen, CNS 18/10



EURO  
47,95

No.	cm
130.315	53x32,5 ( 1 / 1 GN )

**(N) SERVEERPLATEAU CATERING - voorzien van handgrepen welke de schotels tevens stapelbaar maken, roestvrijstaal 18/10**

- (E) SERVING TRAY CATERING - with handles, which makes the tray's stackable, stainless steel 18/10
- (F) PLATEAU À SERVIR CATERING - avec poignée, empilables par les poignée, inox 18/10
- (D) SERVIERTABLETT CATERING - mit Griffen, stapelbar mittels Griffen, CNS 18/10



EURO  
31,00

No.	cm
130.305	53x32,5 ( 1 / 1 GN )

**(N) SERVEERPLATEAU CATERING - voorzien van handgrepen welke de schotels tevens stapelbaar maken, roestvrijstaal 18/10**

- (E) SERVING TRAY CATERING - with handles, which makes the tray's stackable, stainless steel 18/10
- (F) PLATEAU À SERVIR CATERING - avec poignée, empilables par les poignée, inox 18/10
- (D) SERVIERTABLETT CATERING - mit Griffen, stapelbar mittels Griffen, CNS 18/10



EURO  
37,00

No.	cm
130.310	53x32,5 ( 1 / 1 GN )

**(N) SERVEERPLATEAU - halve maan, roestvrijstaal**

- (E) SERVING TRAY - half moon, stainless steel
- (F) PLATEAU À SERVIR - demi lunaire, inox
- (D) SERVIERTABLETT - halb Mond, rostfrei



EURO  
17,45

No.	cm
130.320	53x32,5 ( 1 / 1 GN )